

STEGDOPPELPLATTEN AUS PLEXIGLAS® FORMMASSE

PREISLISTE / 08/2017

Anwendung:

- Terrassendach
- Vordach
- Abtrennung

Eigenschaften:

- U-Wert 2,8
- Hohe Eigensteifigkeit
- Hochwertige Optik



Stegdoppelplatten „Die Solide“. Farbe: farblos

aus Original PLEXIGLAS® Formmasse

16 mm Stärke / 32 mm Stegabstand.

U-Wert 2,8

Länge mm	Breite mm	Stärke mm	Preis Euro m ²
2000	980 1200	16	68,15
2500			
3000			
3500			
4000			
5000			
6000			
7000			



Stegdoppelplatten „Die Solide“. Farbe: weiß

aus Original PLEXIGLAS® Formmasse

16 mm Stärke / 32 mm Stegabstand.

U-Wert 2,8

Länge mm	Breite mm	Stärke mm	Preis Euro m ²
2000	980 1200	16	70,45
2500			
3000			
3500			
4000			
5000			
6000			
7000			



Stegdoppelplatten „Die Solide“. Farbe: braun

aus Original PLEXIGLAS® Formmasse

16 mm Stärke / 32 mm Stegabstand.

U-Wert 2,8

Länge mm	Breite mm	Stärke mm	Preis Euro m ²
2000	980 1200	16	74,95
2500			
3000			
3500			
4000			
5000			
6000			
7000			

Preise zzgl. MwSt.

STEGDOPPELPLATTEN AUS PLEXIGLAS®

PREISLISTE / 08/2017

Anwendung:

- Terrassendach
- Vordach
- Abtrennung

Eigenschaften:

- U-Wert 2,8
- Hohe Eigensteifigkeit
- Hochwertige Optik



Stegdoppelplatten „Die Robuste“. Farbe: C/Struktur farblos

PLEXIGLAS® Resist. 16 mm Stärke / 64 mm Stegabstand U-Wert 2,8

Länge mm	Breite mm	Stärke mm	Preis Euro m ²
2000	980 1200	16	78,40
2500			
3000			
3500			
4000			
5000			
6000			
7000			



Doppelstegplatten „Die Edle (no drop)“ Farbe: farblos (UV durchl.)

PLEXIGLAS®. 16 mm Stärke / 64 mm Stegabstand. U-Wert 2,8

Länge mm	Breite mm	Stärke mm	Preis Euro m ²
2000	980 1200	16	76,05
2500			
3000			
3500			
4000			
5000			
6000			
7000			

Preise zzgl. MwSt.

STEGVIERFACHPLATTEN AUS PLEXIGLAS®

PREISLISTE / 08/2017

Anwendung:

- Terrassendach
- Vordach
- Abtrennung
- Wintergarten

Eigenschaften:

- U-Wert 1,6
- Hohe Eigensteifigkeit
- Hochwertige Optik

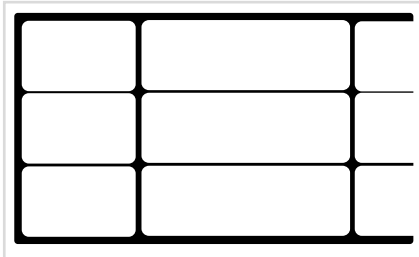

Stegvierfachplatten „S4P“ PLEXIGLAS® Resist. Farbe: farblos
32 mm Stärke, 32 mm Stegabstand. U-Wert 1,6

Länge mm	Breite mm	Stärke mm	Preis Euro m ²
2000	1230	32	90,95
2500			
3000			
3500			
4000			
5000			
6000			
7000			

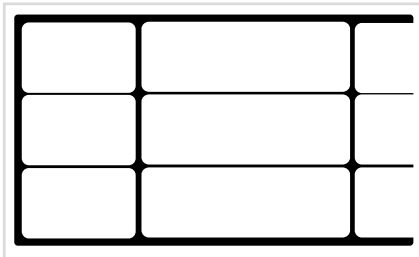

Stegvierfachplatten „S4P“ PLEXIGLAS® Resist. Farbe: weiß
32 mm Stärke, 32 mm Stegabstand. U-Wert 1,6

Länge mm	Breite mm	Stärke mm	Preis Euro m ²
2000	1230	32	95,10
2500			
3000			
3500			
4000			
5000			
6000			
7000			

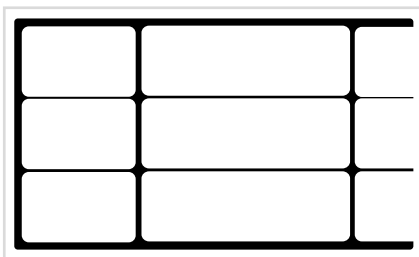

Stegvierfachplatten cool blue PLEXIGLAS® Resist.
32 mm Stärke, 32 mm Stegabstand. U-Wert 1,6

Länge mm	Breite mm	Stärke mm	Preis Euro m ²
2000	1230	32	104,10
2500			
3000			
3500			
4000			
5000			
6000			
7000			

Preise zzgl. MwSt.

HOHLKAMMERPLATTEN AUS POLYCARBONAT

PREISLISTE / 08/2017

Anwendung:

- Terrassendach
- Vordach
- Abtrennung
- Wintergarten
- Tonnengewölbe

Eigenschaften:

- Hohe Eigensteifigkeit
- Hochwertige Optik
- Geringes Eigengewicht
- Hochbruchfest
- Gute thermische Eigenschaften
- Biessam

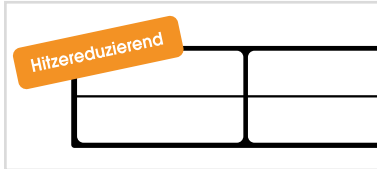

Ug · Wert 2,3

Hohlkammerplatte „Cool white BOX“. Farbe: weiss
16 mm Stärke, 20 mm Stegabstand. LD: ca. 45 %, 2,7 Kg/m²

Länge mm	Breite mm	Stärke mm	Preis Euro m ²
2000 5000	980 1200	16	62,16
2500 6000			
3000 7000			
3500			
4000			

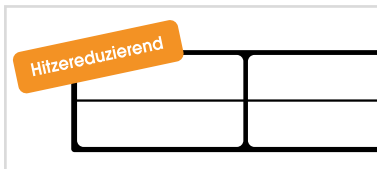

Ug · Wert 2,3

Hohlkammerplatte „Cool Clear“. Farbe: farblos
16 mm Stärke, 20 mm Stegabstand. LD: ca. 55 %, 2,7 Kg/m²

Länge mm	Breite mm	Stärke mm	Preis Euro m ²
2000 5000	980 1200	16	60,40
2500 6000			
3000 7000			
3500			
4000			

1200 Breite
Läuft aus!

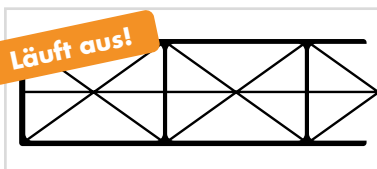

Ug · Wert 2,0

Hohlkammerplatte „Die Stabile“. Farbe: farblos
16 mm Stärke, 16 mm Stegabstand. LD: ca. 60 %

Länge mm	Breite mm	Stärke mm	Preis Euro m ²
2000 5000	980 1200	16	54,60
2500 6000			
3000 7000			
3500			
4000			

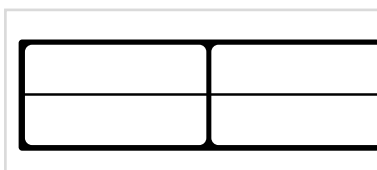

Ug · Wert 2,3

Hohlkammerplatte „Die Klassische“. Farbe: farblos
16 mm Stärke, 20 mm Stegabstand. LD: ca. 74 %, 2,7 Kg/m²

Länge mm	Breite mm	Stärke mm	Preis Euro m ²
2000 5000	980 1200	16	53,60
2500 6000			
3000 7000			
3500			
4000			

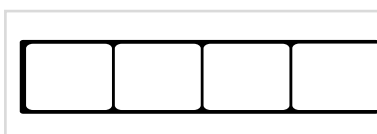

Hohlkammerplatte aus Polycarbonat.
Farbe: farblos / Stärke: 10 mm

Länge mm	Breite mm	Stärke mm	Preis Euro m ²
3000	2100	10	farblos: 36,91 weiß: 38,75
4000			
6000			

Preise zzgl. Mwst.

HOHLKAMMERPLATTEN AUS POLYCARBONAT

PREISLISTE / 08/2017

Anwendung:

- Terrassendach
- Vordach
- Abtrennung
- Wintergarten

Eigenschaften:

- Hohe Eigensteifigkeit
- Geringes Eigengewicht
- Hochwertige Optik
- Hoch bruchfest
- Gute thermische Eigenschaften
- Biegsam

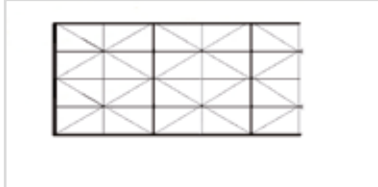

Makrolon Multi UV 5M/32-20 Clear

Farbe: farblos

32 mm Stärke, 20 mm Stegabstand.

Gewicht: m² 3,7 kg.

U-Wert 1,10

Länge mm	Breite mm	Stärke mm	Preis Euro m ²
2000	1230	32	80,00
2500			
3000			
3500			
4000			
5000			
6000			
7000			
9000			

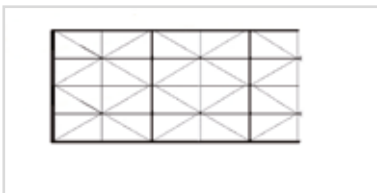

Makrolon Multi UV 5M/32-20 Energy IQ Relax

Farbe: weiß , hitzereduzierend

32 mm Stärke, 20 mm Stegabstand

Gewicht: m² 3,7 kg.

U-Wert 1,1

Länge mm	Breite mm	Stärke mm	Preis Euro m ²
2000	1230	32	96,05
2500			
3000			
3500			
4000			
5000			
6000			
7000			
9000			

ALPro VERLEGEPROFILE

FÜR 16 MM STEGPLATTEN

PREISLISTE / 10/2014

Anwendung:

- Verglasungen aller Art
- Terrassendächer
- Vordächer

Eigenschaften:

- Universell einsetzbar
- Für alle gängigen Plattenstärken

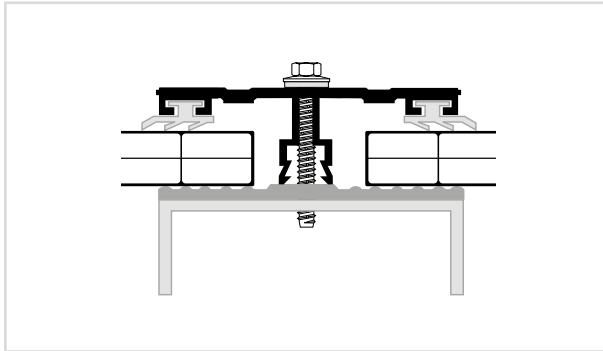

Alu Mitte · Oberprofil für 16 mm

Inkl. 2 Dichtungen Profilbreite: 60 mm
Ohne Weichgummiprofilband

Länge mm	Preis Euro /lfd.m
3500	10,90
4000	
5000	
6000	
7000	

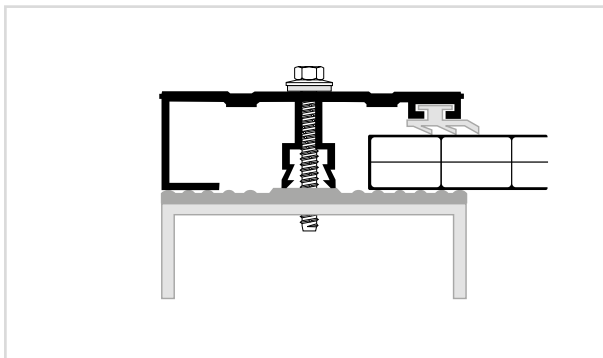

Alu Rand · Oberprofil für 16 mm

Inkl. 1 Dichtung Profilbreite: 60 mm
Ohne Weichgummiprofilband

Länge mm	Preis Euro /lfd.m
3500	10,90
4000	
5000	
6000	
7000	

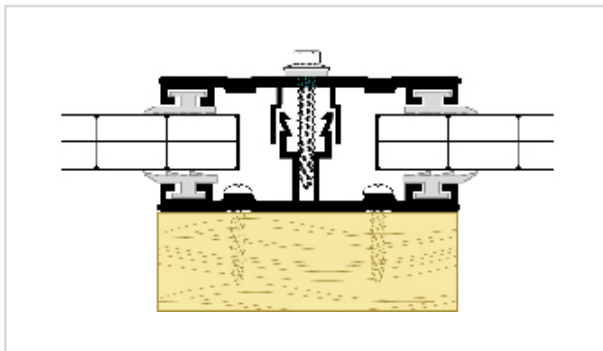

Alu Mitte · Schraubkomplettprofil für 16 mm

Inkl. 4 Dichtungen
Profilbreite: 60 mm

Länge mm	Preis Euro /lfd.m
3500	20,70
4000	
5000	
6000	
7000	

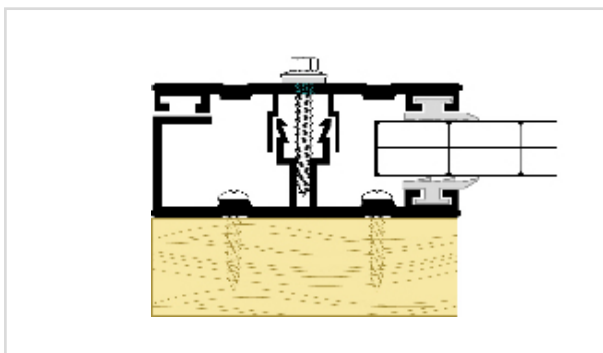

Alu Rand · Schraubkomplettprofil für 16 mm

Inkl. 2 Dichtungen
Profilbreite: 60 mm

Länge mm	Preis Euro /lfd.m
3500	20,70
4000	
5000	
6000	
7000	

Preise zzgl. MwSt.

ALPro VERLEGEPROFILE

FÜR 25 UND 32 MM STEGPLATTEN

PREISLISTE / 07/2013

Anwendung:

- Verglasungen aller Art
- Terrassendächer
- Vordächer

Eigenschaften:

- Universell einsetzbar
- Für alle gängigen Plattenstärken

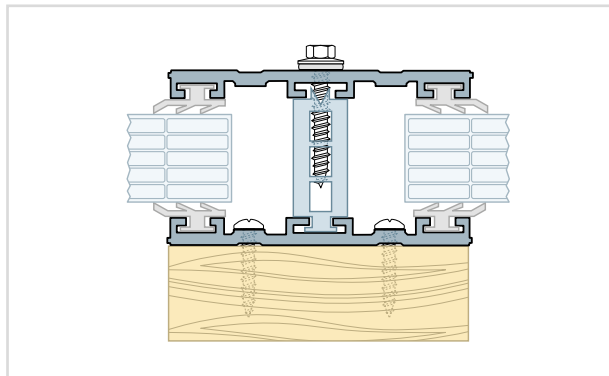

Alu Mitte · ISO Oberprofil für **25 mm**

Inkl. 4 Dichtungen
Profilbreite: 60 mm

Länge mm	Preis Euro /lfd.m
3500	28,70
4000	
5000	
6000	
7000	

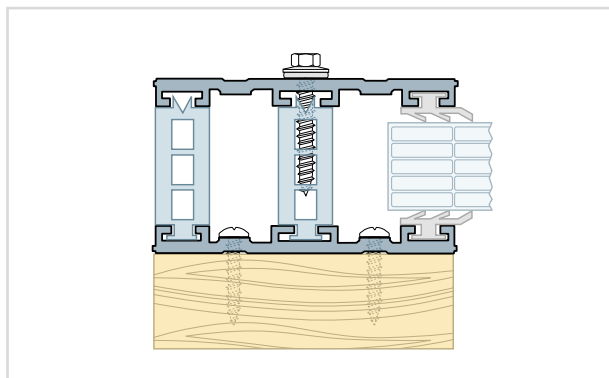

Alu Rand · ISO Oberprofil für **25 mm**

Inkl. 2 Dichtungen
Profilbreite: 60 mm

Länge mm	Preis Euro /lfd.m
3500	30,70
4000	
5000	
6000	
7000	

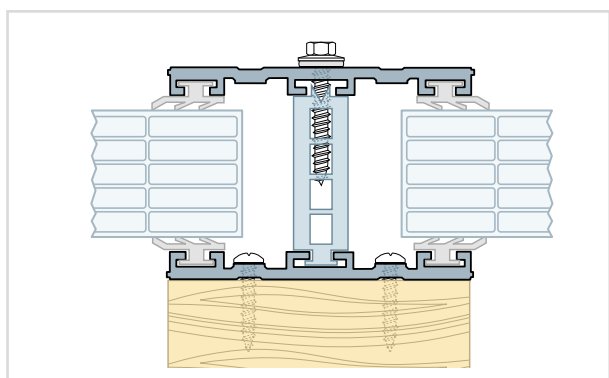

Alu Mitte · ISO Oberprofil für **32 mm**

Inkl. 4 Dichtungen
Profilbreite: 60 mm

Länge mm	Preis Euro /lfd.m
3500	29,30
4000	
5000	
6000	
7000	

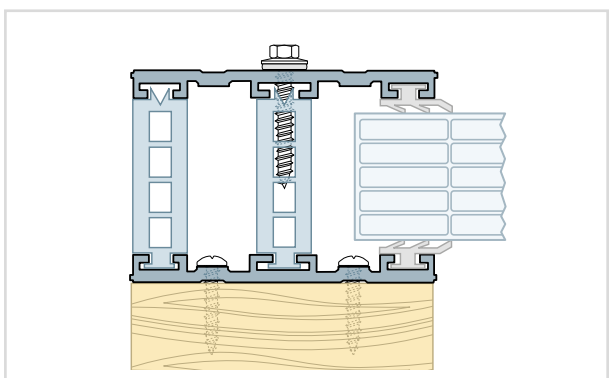

Alu Rand · ISO Oberprofil für **32 mm**

Inkl. 2 Dichtungen
Profilbreite: 60 mm

Länge mm	Preis Euro /lfd.m
3500	31,90
4000	
5000	
6000	
7000	

Preise zzgl. MwSt.

ALPro PROFILZUBEHÖR

PREISLISTE / 07/2013

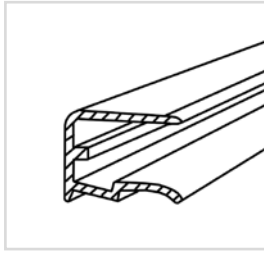

ALPro Kombi-Abschlussprofil für 10 mm Stegplatten

Farbe	für Plattenbreite	Preis Euro/Stck.
pressblank	2100 mm	7,40
weiß RAL 9016	-	-
braun RAL 8077	-	-

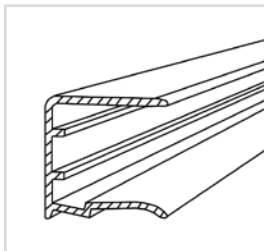

ALPro Kombi-Abschlussprofil für 16 mm Stegplatten

Farbe	für Plattenbreite	Preis Euro/Stck.
pressblank	980 mm	3,40
	1200 mm	4,05
	6000 mm	23,00
weiß RAL 9016	980 mm	6,85
	1200 mm	8,60
braun RAL 8077	980 mm	6,85
	1200 mm	8,60

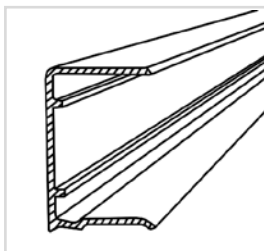

ALPro Kombi-Abschlussprofil für 25 mm Stegplatten

Farbe	für Plattenbreite	Preis Euro/Stck.
pressblank	1200 mm	5,75
weiß RAL 9016	1200 mm	10,45
braun RAL 8077	1200 mm	10,45

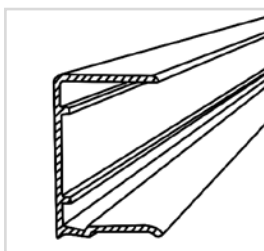

ALPro Kombi-Abschlussprofil für 32 mm Stegplatten

Farbe	für Plattenbreite	Preis Euro/Stck.
pressblank	1230 mm	7,50
weiß RAL 9016	1230 mm	11,80
braun RAL 8077	1230 mm	11,80

Preise zzgl. MwSt.

ALPro PROFILZUBEHÖR

PREISLISTE / 10/2014



ALPro Klemmdeckel

Profilbreite	Ausführung	Standardlänge	Preis Euro
60 mm	pressblank	4 / 5 / 6 / 7 m	4,90 Euro/lfd.m
60 mm	weiß RAL 9016/ braun RAL 8077/ Alu eloxiert	4 / 5 / 6 m	9,30 Euro/lfd.m

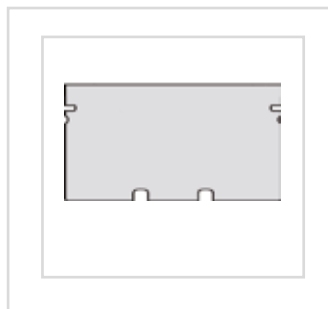

ALPro Klemmdeckelabschluss für Klemmdeckel

Profilhöhen	Ausführung	Preis Euro
10 / 16 / 25 / 32 mm	pressblank	2,35 Euro/Stck.
10 / 16 / 25 / 32 mm	weiß RAL 9016 / braun RAL 8077 / Alu eloxiert	4,45 Euro/Stck.

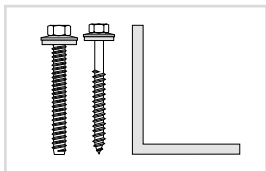

ALPro Abrutschsicherungsset für Abschluss mit und ohne Klemmdeckel, mit Holz- oder Stahlschraube

Maße	Ausführung	Preis Euro
50x40x55 mm	pressblank m Sollbruchst.	2,90 Euro/Set

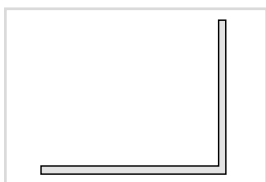

ALPro Profilabschlusswinkel aus Alu für Abschluss ohne Klemmdeckel

Maße	Ausführung	Preis Euro
50x30x60 mm	pressblank m. Sollbruchst.	1,90 Euro/Stck.
50x30x60 mm	weiß RAL 9016	3,45 Euro/Stck.

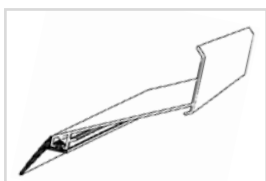

ALPro Wandanschlussprofil inkl. Dichtungsprofil

Standardlänge	Ausführung	Preis Euro
4,1 / 5,1 / 6,1 / 7,1 m	pressblank	13,65 Euro/lfd.m
4,1 / 5,1 / 6,1 / 7,1 m	weiß RAL 9016	22,55 Euro/lfd.m

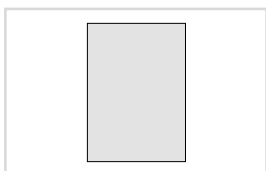

ALPro Verbindungsprofil für Wandanschlussprofil

Ausführung	Preis Euro
pressblank	3,75 Euro/Stck.

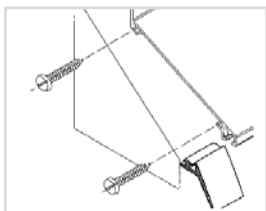

ALPro Wandanschlusskappe / Seitenteile für Wandanschlussprofil, inkl. 2 Befestigungsschrauben

Ausführung	Preis Euro
pressblank	4,90 Euro/Stck.
weiß	10,20 Euro/Stck.

Preise zzgl. Mwst.

ALPro PROFILZUBEHÖR

PREISLISTE / 10/2014

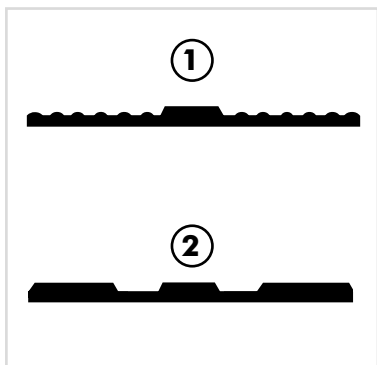

ALPro Weichgummiprofilband, selbstklebend

Profilbreite	Farbe	Rollenlängen	Preis Euro
60 mm ①	hellgrau	25 m	3,05 Euro/lfd.m
60 mm ①	schwarz	25 m	3,45 Euro/lfd.m
80 mm ①	hellgrau	25 m	4,15 Euro/lfd.m
60 mm ②	grau für Glas	25 m	4,45 Euro/lfd.m
50 mm	coex. schwarz/weiß	30 m	4,45 Euro/lfd.m

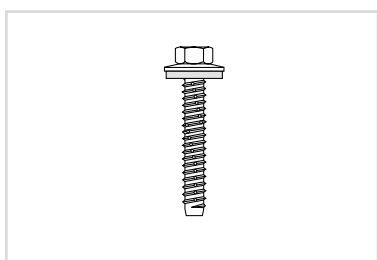

ALPro Spezialschraube aus Edelstahl, rostfrei mit Dichtscheibe für Stahlunterkonstruktion

Maße	Profile	Preis Euro
6,3 x 45 mm	16 mm Profile	45,90 Euro/100 Stck.

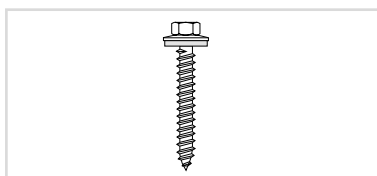

ALPro Spezialschraube aus Edelstahl, rostfrei mit Dichtscheibe für Holzunterkonstruktion

Maße	Profile	Preis Euro
6,5 x 75 mm	für 16 mm Profile	70,40 Euro/100 Stck.

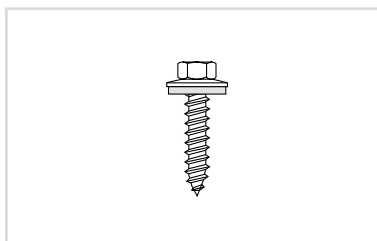

ALPro Spezialschraube mit Dichtscheibe aus Edelstahl, rostfrei für 16 mm Schraubkomplettprofil und ISO-Profile 25/32 mm

Maße	Thermokern	Preis Euro
6,5 x 34 mm	für 25/32 mm Thermokern	31,60 Euro/100 Stck.

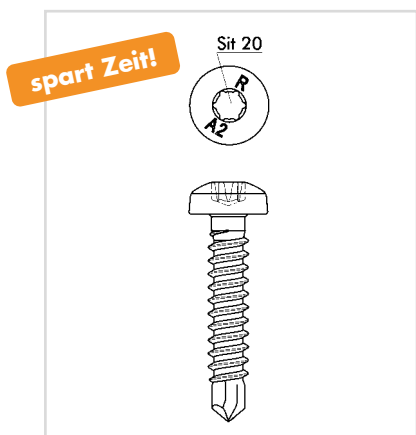

ALPro Spezialbohrschraube, rostfrei gleitbeschichtet mit Pan-Head SIT-Antrieb zur Befestigung von ALPro-Profilen auf Metall- oder Holzunterkonstruktionen

Typ	für UK	Preis Euro/100 Stück
6,0 x 38 E12 RP - R - LK	Holz	69,90
4,8 x 25 RP - K - LK	Metall (bis 4,4 mm)	39,75
Spezialbit Pan-Head Sit 20 verlängerte Ausführung		6,70 Euro/Stück

Preise zzgl. Mwst.

ALPro PROFILZUBEHÖR

PREISLISTE / 07/2013



Aluminium Klebeband
50 m Rollen

Ausführung	Länge	Extras	Preis Euro
Alu 35 mm Breite	50 m	selbstklebend	0,50 Euro/lfd.m
Alu 50 mm Breite	50 m	selbstklebend	0,60 Euro/lfd.m



Anti Dust Tape
33 m Rollen

Ausführung	Länge	Extras	Preis Euro
43 mm Breite	33 m	selbstklebend	1,55 Euro/lfd.m
50 mm Breite	33 m	selbstklebend	1,95 Euro/lfd.m

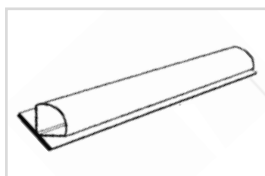

ALPro Querpfeftendichtung für alle **ALPro** Profilsysteme

Ausführung	Länge	Extras	Preis Euro
EPDM	1180 mm	selbstklebend	8,55 Euro/Stck.

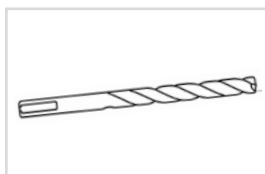

HSS Spiralbohrer 7,0 mm
zum Lochen der **ALPro** Oberprofile

Bohrdurchmesser	Preis Euro
7,0 mm	4,20 Euro/Stck.

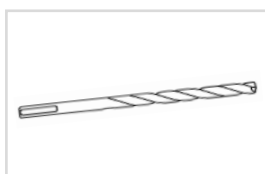

HSS Spiralbohrer 5,5 mm
zum Vorbohren der Stahlunterkonstruktionen

Bohrdurchmesser	Preis Euro
5,5 mm	4,20 Euro/Stck.



ALPro Silikon
neutralvernetzend / säurefrei

Farbe	VE	Extras	Preis Euro
farblos	1 Kartusche	Acryl und Polycarbonat verträglich	6,90 Euro/Stck.

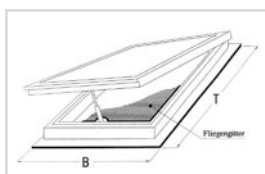

Dachlüfter Serie L
mit Drehspindel oder E-Motor / weitere Modelle und Maße auf Anfrage

Farbe	Größen	Preis Euro
weiß oder braun	800 x 1300 mm	Auf Anfrage
	880 x 1300 mm	
	980 x 1300 mm	
	1080 x 1300 mm	
	1230 x 1300 mm	

Preise zzgl. MwSt.

ALPro PROFILZUBEHÖR

PREISLISTE / 07/2013

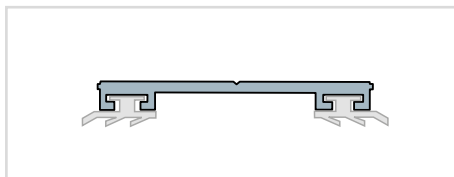

ALPro Oberprofil aus Aluminium / **50 mm** Breite
inkl. Abdichtungsprofilen

Länge	Ausführung	Preis Euro
6,0 m	pressblank	10,60 Euro/lfd.m

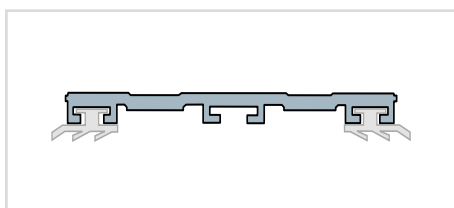

ALPro Oberprofil aus Aluminium / **60 mm** Breite
inkl. Abdichtungsprofilen

Länge	Ausführung	Preis Euro
3,5 / 4,0 / 5,0 / 6,0 / 7,0 m	pressblank	11,50 Euro/lfd.m

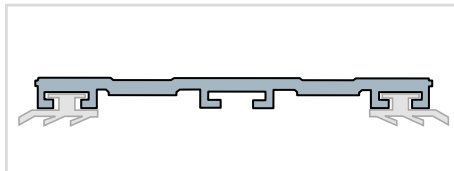

ALPro Oberprofil aus Aluminium / **80 mm** Breite
inkl. Abdichtungsprofilen

Länge	Ausführung	Preis Euro
6,0 m	pressblank	11,85 Euro/lfd.m

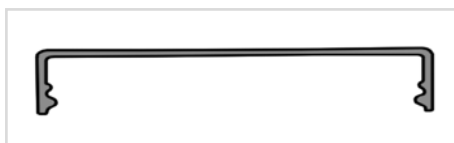

ALPro Klemmdeckel aus Aluminium / **80 mm** Breite

Länge	Ausführung	Preis Euro
6,0 m	pressblank	5,85 Euro/lfd.m

*) Die ausführliche Verlegeanleitung finden Sie im Internet unter: www.skoda-kunststoffe.de
Unsere Angaben entsprechen unserem bisherigen Erfahrungsstand; sie erheben keinen Anspruch auf Vollständigkeit. Prüfen Sie bitte selbst, ob sich unser Produkt für Ihre Zwecke eignet. Da die Verarbeitung nicht im Bereich unserer Kontrolle liegt, ist für daraus entstehende Schäden eine Haftung unsererseits ausgeschlossen.

Preise zzgl. MwSt.